

ARKETIPO / INDOOR

# AUTO-REVERSE

designed by Giuseppe Vigano' 2013



**STRUTTURA:** metallo.

**IMBOTTITURA FUSTO:** poliuretano indeformabile (D35EM + D70) rivestito con vellutino accoppiato (angera) spessore 6mm.

**IMBOTTITURA SEDUTA:** tessuto esterno in Gabardina 30/20 bianco (100% cotone). Imbottitura miscela con 65% di piuma d'oca e 35% piuma d'anatra, dima interna in poliuretano espanso (PF35).

**IMBOTTITURA SCHIENALE:** tessuto esterno in Gabardina 30/20 bianco (100% cotone). Imbottitura miscela con 65% di piuma d'oca e 35% piuma d'anatra, dima interna in poliuretano espanso (T18/S).

**IMBOTTITURA BRACCIOLO:** tessuto esterno in Gabardina 30/20 bianco. Imbottitura 100% di piuma d'oca europea.

**PIANO DI MOLLEGGIO:** cinghie elastiche.

**ALTEZZA SEDUTA:** 43 cm - 48 cm con piedi h. 22 cm.

**ALTEZZA BRACCIOLO:** 60 cm (struttura); 74 cm (con cuscino lato bracciolo).

**PIEDI:** metallo, finiture: marrone micaceo, titanio o ottone, h.17 cm. **Su richiesta al momento dell'ordine è possibile avere piedi più alti di 5 cm con supplemento.**

**CERNIERE:** disponibili nei colori del campionario cerniere.

**ATTENZIONE:** Le cuscinate sono double-face

e possono essere realizzate con tessuti e pelli differenti. Il rivestimento della struttura è sempre uguale ad un lato delle cuscinate.

**CALCOLO PREZZO:** Per calcolare il prezzo totale di ogni elemento, sommare i prezzi delle due colonne: A (struttura + un lato delle cuscinate) + B (altro lato delle cuscinate) anche nel caso di utilizzo dello stesso tessuto o pelle. Qualora il cliente desideri realizzare l'elemento con più tessuti o pelli di diverse collezioni o più colori della stessa collezione, è necessario richiedere il preventivo all'ufficio commerciale.

**CALCOLO PREZZO SOLO RIVESTIMENTO:** Per calcolare il prezzo del solo rivestimento di ogni elemento, sommare i prezzi delle due colonne: AX (struttura + un lato delle cuscinate) + BX (altro lato delle cuscinate) anche nel caso di utilizzo dello stesso tessuto o pelle. Qualora il cliente desideri realizzare l'elemento con più tessuti o pelli di diverse collezioni o più colori della stessa collezione, è necessario richiedere il preventivo all'ufficio commerciale.

**Divano, schienali 95 cm**

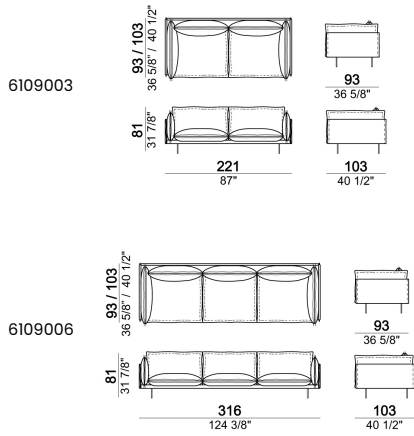

**Divano, schienali 105 cm**

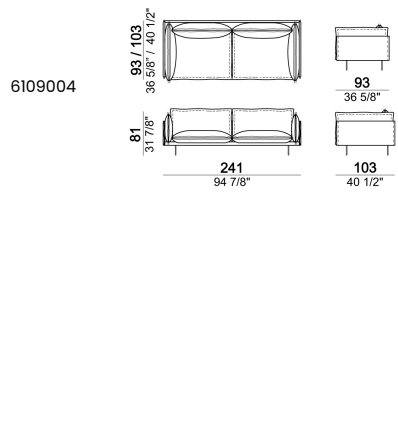

**Divano, schienali 115 cm**

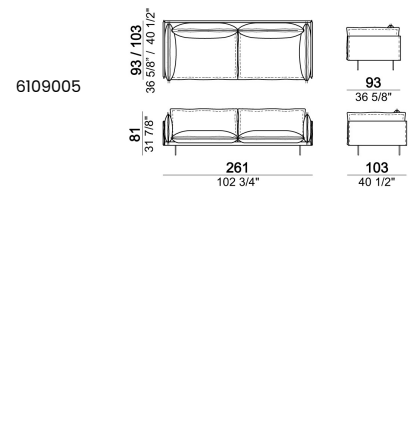

**Laterale dx o sx, schienale 105 cm.**

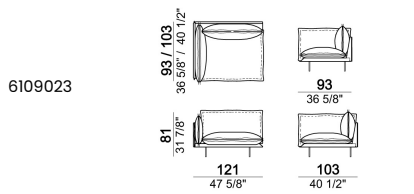

**Laterale dx o sx, schienale 115 cm**

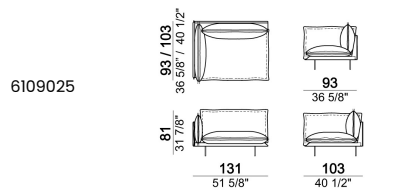

**Laterale dx o sx, schienale 95 cm**

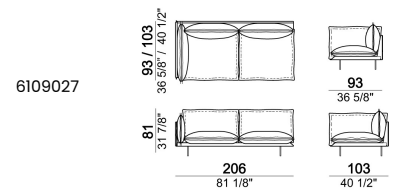

**Laterale dx o sx, schienali 105 cm.**

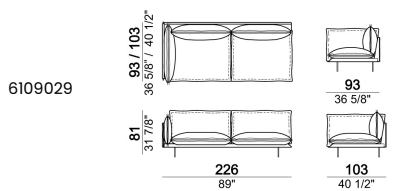

**Laterale dx o sx, schienali 115 cm.**

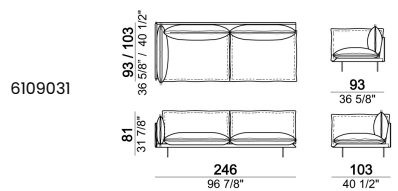

**Centrale, schienale 115 cm.**

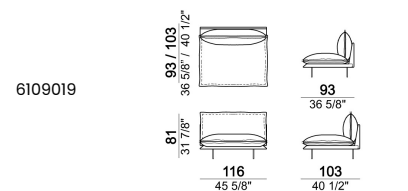

**Centrale, schienali 95 cm.**

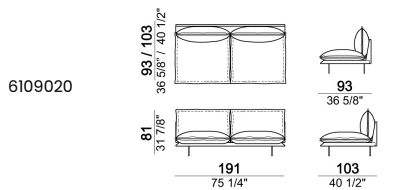

**Centrale, schienali 105 cm.**

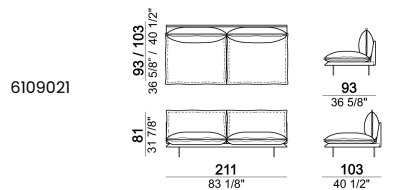

**Centrale, schienali 115 cm.**

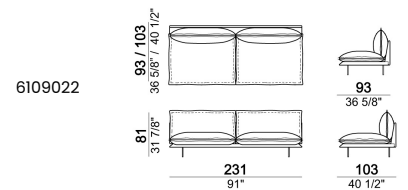

**Chaise longue dx o sx, schienale 95 cm**

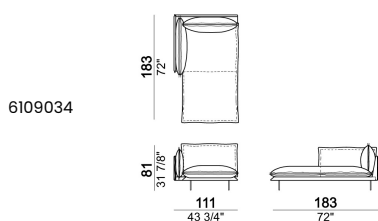

**Chaise longue dx o sx, schienale 105 cm**

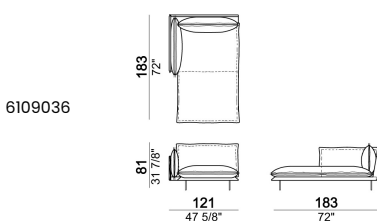

**Chaise longue dx o sx, schienale 115 cm**

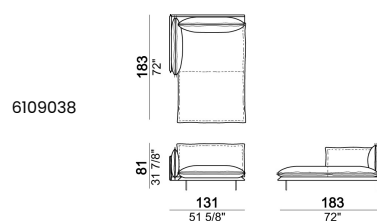

**Laterale dx o sx**

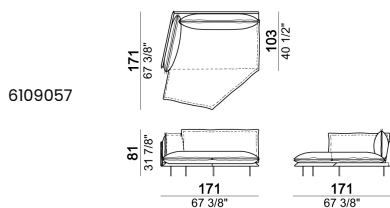

**Pouf**

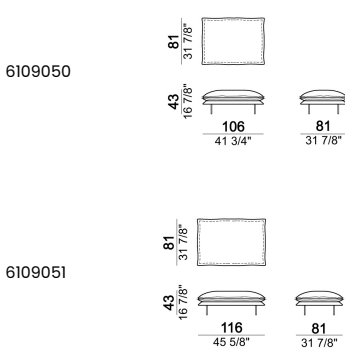

**Poltrona, schienale 64 cm**

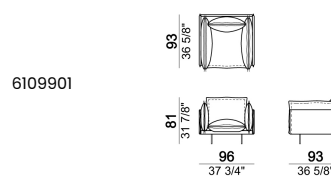

**Poltrona, schienale 95 cm**

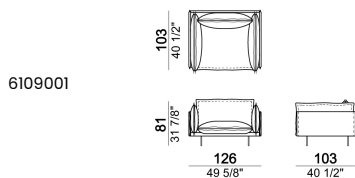

**Poltrona, schienale 105 cm**

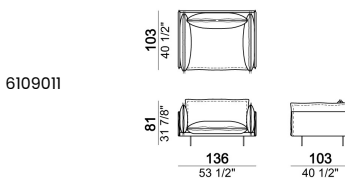

**Cuscino bracciolo**



**Composizione "A" (laterale sx 226x103 cm + chaise longue dx 121x183 cm)**

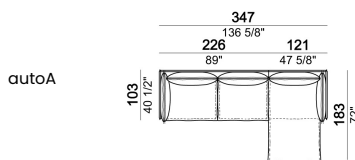

**Composizione "E" (laterale sx 226x93 cm + chaise longue dx 121x183 cm)**

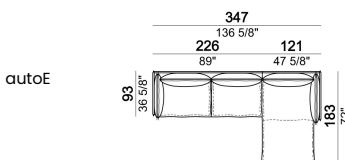

**Composizione "B" (laterale sx 226x103 cm + elemento angolare sx 226x103 cm)**

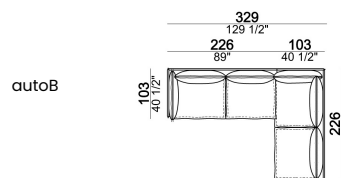

**Composizione "C" (laterale sx 246x103 cm + divano angolare sx 261x103 cm)**

autoC

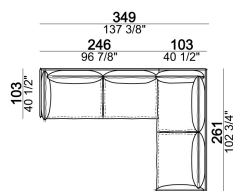

**Composizione "F" (laterale sx 246x103 cm + divano angolare sx 261x93 cm)**

autoF

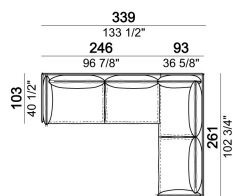

**Composizione "D" (laterale sx 226x103 cm + laterale angolare sx 246x103 cm)**

autoD

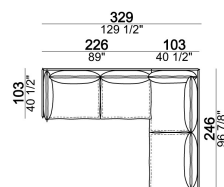

**Composizione "G" (laterale sx 206x93 cm + laterale dx 206x103 cm)**

autoG

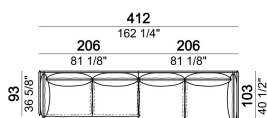

**Composizione "H" (laterale sx 226x103 cm + laterale dx 171x171 cm)**

autoH

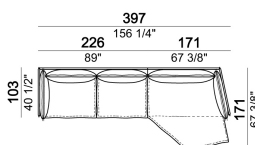

**Composizione I**

autoI

