

ANDERSEN LINE "QUILT"

DESIGN RODOLFO DORDONI



Struttura: in legno tamburato mono-scocca.

Preparazione della struttura: in poliuretano espanso a quote differenziate ad alta densità.

Cuscinatura: imbottitura cuscino seduta in piuma d'oca canalizzata ad alta spessore per conferire grande sofficietà al cuscino. Inserto in poliuretano espanso ad alta resilienza, rivestito nella parte superiore con materiale poliuretano "termosensibile". Cuscini schienale totalmente imbottiti in piuma d'oca canalizzata.

La confezione del cuscino di seduta e della fodera vengono realizzati con una leggera e moderna trapuntatura.

Braccioli: rivestiti sul lato interno con trapuntino in piuma d'oca canalizzata che conferisce morbidezza, dando al bracciolo l'aspetto di un cuscino.

Base: realizzata con telaio in metallo a sezione rettangolare 45x20 mm con finitura lucida color Peltro (tonalità ideata da Minotti Studio). Black plastic feet (Ø 60 mm H60). Protective felt pads.

Covers: fully removable in the fabric version by taking the external supporting base apart, loosening the knobs. Leather cover of the structure non-removable; removable backrest and seat cushion covers.

Optional: headrest cushion made of high-density polyurethane foam, covered with quilted goose down divided into sections and fixed to the frame by means of a strip. The cushion cover can be supplied in the fabrics or types of leather available in the pattern book. If the material of the cushion cover is not specified in the order, it will be coordinated with the sofa cover. The headrest can be placed in several positions, to satisfy individual requirements.

Optional: cuscino poggiatesta realizzato in poliuretano espanso ad elevata densità rivestito con trapuntino in piuma d'oca canalizzata e fissato alla struttura mediante fascia. La fodera del cuscino può essere realizzata a scelta nei tessuti o pelli a campionario, qualora non venisse specificata all'atto dell'ordine verrà coordinata al rivestimento del divano. Il poggiatesta si può collocare in diverse posizioni a seconda delle varie esigenze di utilizzo.

Structure: one-piece sandwich wood frame.

Structure preparation: let into high-density polyurethane foam in different densities.

Cushions: thick seat cushion padding in goose down divided into sections, for increased cushion softness. Resilient polyurethane foam insert, covered - in the upper part - with "thermosensitive" polyurethane material. Backrest cushions fully padded with goose down divided into sections.

The seat cushion and cover are made with a light, modern quilt.

Armrests: internal side covered with quilted goose down divided into sections, which results in enhanced softness, thereby making the armrests look like cushions.

Base: with metal frame, rectangular section, 45x20 mm; glossy Pewter-colored finish (shade devised by Minotti Studio). Black plastic feet (Ø 60 mm H60). Protective felt pads.

Covers: fully removable in the fabric version by taking the external supporting base apart, loosening the knobs. Leather cover of the structure non-removable; removable backrest and seat cushion covers.

Optional: headrest cushion made of high-density polyurethane foam, covered with quilted goose down divided into sections and fixed to the frame by means of a strip. The cushion cover can be supplied in the fabrics or types of leather available in the pattern book. If the material of the cushion cover is not specified in the order, it will be coordinated with the sofa cover. The headrest can be placed in several positions, to satisfy individual requirements.

Gestell: aus Sperrholzschalen.

Aufbereitung des Gestells: mit unterschiedlich dick geschäumtem, hochdichtem Polyurethan.

Kissen: Dickes Sitzkissenpolster aus kanalisierten Gänsedaunen, durch die das Kissen sehr locker wirkt. Einsatz aus hoch kerbzähem, geschäumtem Polyurethan und Oberseitenpolsterung mit "wärmesensiblen" Polyurethanmaterial. Komplett mit kanalisierten Gänsedaunen gefütterte Rückenlehnenkissen.

Das Sitzkissen und der Bezug werden mit einer leichten, modernen Steppdecke bezogen.

Armlehne: an der Innenseite mit einem Steppbezug aus kanalisierten Gänsedaunen bezogene Armlehnen, die weich und locker wirken, was der Armlehne das Aussehen eines Kissens verleiht.

Grundgestell: aus Metallrahmen mit rechteckigem Schnitt 45x20 mm und zinnfarbenem Glanzfinish (vom Minotti Studio erfundener Farbton). Die Auflage auf dem Boden erfolgt durch schwarze, Ø 60 mm H60 große Kunststofffüße mit Schutzfilz.

Abziehbarkeit: Nur der Stoff-bezug ist abziehbar. Hierzu wird das umlaufende tragende Grundgestell nach vorheriger Lockerung der Kugelgriffe demontiert. Fester Lederbezug nur für das Gestell.

Optional: Kopfstützenkissen aus geschäumtem, hochdichtem Polyurethan. Steppbezug aus kanalisierten Gänsedaunen und Befestigung am Gestell durch ein Band. Der Kissenbezug kann aus den Stoffen oder dem Leder, die in der Musterkollektion zur Auswahl stehen, gefertigt werden; wird der Kissenbezug nicht auf der Bestellung angegeben, so wird er auf den Sofabezug abgestimmt. Die Kopfstütze lässt sich je nach Nutzungsanspruch in unterschiedliche Positionen stellen.

Structure : en bois contreplaqué mono-coque.

Préparation de la structure : en polyuréthane expansé à hauteurs différenciées haute densité.

Coussins : le rembourrage du coussin d'assise en plumes d'oie à secteurs à haute épaisseur confère une grande souplesse au coussin. Élément en polyuréthane expansé à haute résilience, revêtu dans la partie supérieure avec un matériau polyuréthane "thermosensible". Les coussins du dossier sont entièrement rembourrés en plumes d'oie à secteurs.

La confection du coussin d'assise et celle de la doublure sont réalisées avec un léger matelassage moderne.

Accoudoirs : le côté intérieur est matelassé en plumes d'oie à secteurs pour plus de douceur et de moelleux, ce qui les transforme en de véritables coussins.

Base : réalisée avec châssis en métal de section rectangulaire 45x20 mm avec finition brillante couleur Étain (tonalité conçue par Minotti Studio). Piètement en plastique de couleur noire Ø 60 mm H60. Anti-glissements de protection en feutre.

Déhoussage : revêtement entièrement déhoussable en tissu après démontage de la base périmétrale porteuse en desserrant les boutons moletés. Revêtement en cuir fixe pour la structure, coussins dossier et d'assise déhoussables uniquement.

Optionnel : réalisé en polyuréthane expansé haute densité, revêtement matelassé en plumes d'oie à secteurs et fixation à la structure à l'aide d'une sangle. La doublure du coussin peut être réalisée au choix parmi la gamme de tissus et cuirs sur catalogue ; en l'absence de spécification à la commande, le coussin sera coordonné au revêtement du divan. Le repose-tête peut être placé en différentes positions en fonction des différentes exigences d'utilisation.

FINITURA BASE
BASE FINISH

METALLO | METAL

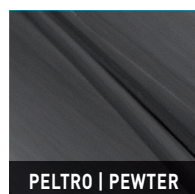

PELTRO | PEWTER

DIVANO | SOFA

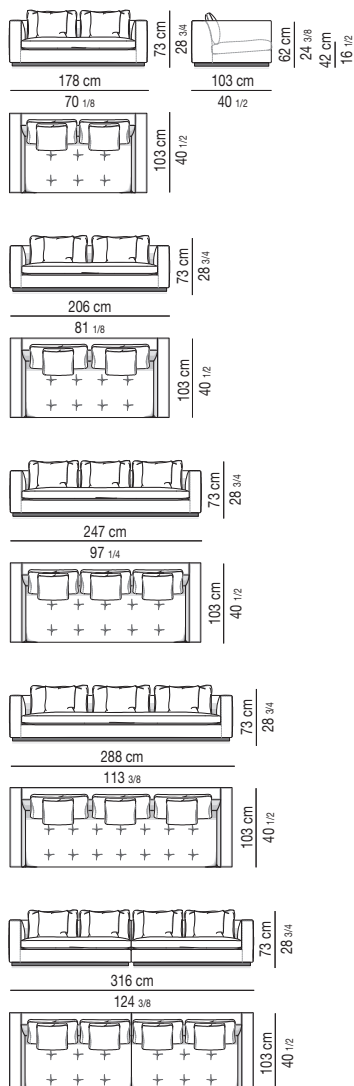

divano composto | two elements sofa

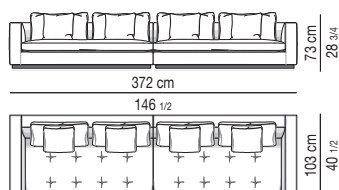

divano composto | two elements sofa

ELEMENTO TERMINALE | ELEMENT WITH 1 ARMREST

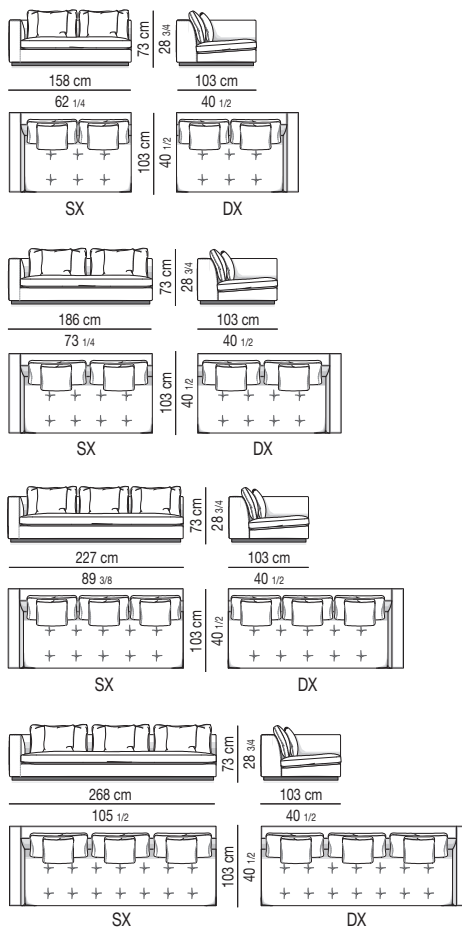

DIVANO ANGOLARE PENISOLA OPEN-END CORNER SOFA

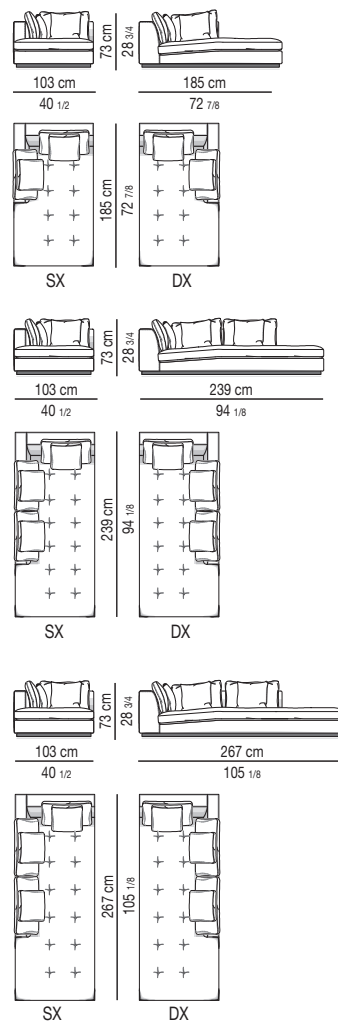

ELEMENTO "SOFA" | "SOFA" ELEMENT

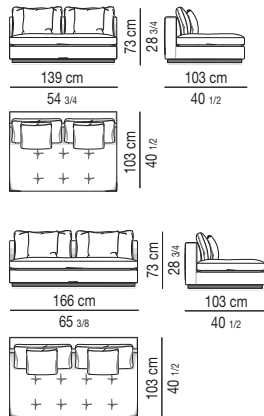

ELEMENTO "SOFA" CON PENISOLA OPEN-END "SOFA" ELEMENT

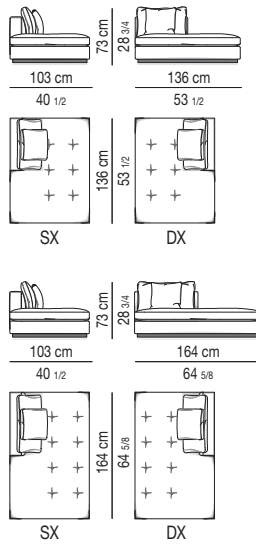

ELEMENTO "SOFA" CON 1 BRACCIOLO "SOFA" ELEMENT WITH 1 ARMREST

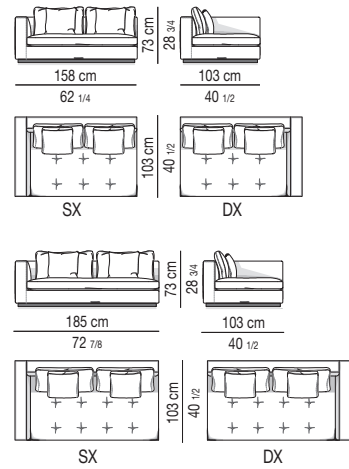

ELEMENTO "SOFA" PENISOLA CON 1 BRACCIOLO OPEN-END "SOFA" ELEMENT WITH 1 ARMREST

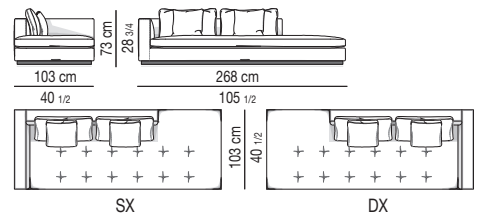

CUSCINO OPTIONAL | OPTIONAL CUSHION

