



VERSIONE TOP VETRO

Rotondo Ø 140 cm: base d'appoggio in metallo formata da tre tubi Ø 10 cm uniti tra loro con saldatura. Finitura cromata lucida o Black-Nickel. Top in vetro temperato Grigio Fumè spessore 12 mm, fissato alla base '04 con speciali supporti torniti. La base in metallo poggia a terra con speciali puntali in nylon.

Rotondo Ø 160 e Ø 180 cm: base d'appoggio in metallo formata da tre tubi Ø 10 cm uniti tra loro con saldatura. Finitura cromata lucida, Black-Nickel, verniciata lucida colore Burro, Nero o Peltro (tonalità ideata da Minotti Studio). Top in vetro temperato Grigio Fumè spessore 12 mm, fissato alla base '08 con speciali supporti torniti. All'interno della base sono inseriti 3 contrappesi per assicurare una maggiore stabilità al tavolo. La base in metallo poggia a terra con scivolanti protettivi in PVC.

Rettangolare 280x120 cm: base d'appoggio in metallo formata da tre tubi Ø 10 cm uniti tra loro con saldatura. Finitura cromata lucida o Black-Nickel. Top in vetro stratificato Grigio Fumè spessore 8+8 mm, fissato alla base '04 con speciali supporti torniti. La base in metallo poggia a terra con speciali puntali in nylon.

GLASS TOP VERSION

Round Ø 140 cm: metal supporting base made up of three tubes Ø 10 cm, welded to each other. Bright chrome-plated finish or Black-Nickel. Smoked Grey tempered glass top, 12 mm thick, fixed to base '04 with special turned supports. The metal base rests on the floor through special nylon ferrules.

Round Ø 160 cm and Ø 180 cm: metal supporting base made up of three tubes Ø 10 cm, welded to each other. Finish: bright chrome-plated, Black-Nickel, bright Butter, Black or Pewter-colored (shade devised by Minotti Studio) lacquered. Smoked Grey tempered glass top, 12 mm thick, fixed to base '08 with special turned supports. The base accommodates 3 balance weights, to enhance table firmness. The metal base rests on the floor through protective PVC glides.

Rectangular 280x120 cm: metal supporting base made up of three tubes Ø 10 cm, welded to each other. Bright chrome-plated finish or Black-Nickel. Smoked Grey laminated glass top, 8+8 mm thick, fixed to base '04 with special turned supports. The metal base rests on the floor through special nylon ferrules.

AUSFÜHRUNGEN MIT GLASPLATTE

Rund Ø 140 cm: Metallgestell bestehend aus drei untereinander verschweißten Rohren Ø 10 cm. Glanzchromfinish oder Black-Nickel. Top aus rauchgrauem Sekuritglas, Dicke 12 mm, Befestigung am Grundgestell '04 durch spezielle formgedrehte Halterungen. Das Grundgestell aus Metall liegt durch spezielle Nylonstützen auf dem Boden auf.

Rund Ø 160 cm und Ø 180 cm: Metallgestell bestehend aus drei untereinander verschweißten Rohren Ø 10 cm. Ausführungen: Glanzchrom, Black-Nickel, oder hochglänzend lackiert in den Farben Butter, Schwarz oder Zinnfarbenen (von Minotti Studio erfundener Farbton). Top aus rauchgrauem Sekuritglas, Dicke 12 mm, Befestigung am Grundgestell '08 durch spezielle formgedrehte Halterungen. In die Beine des Grundgestells werden 3 Gegengewichte eingefügt, um eine bessere Standfestigkeit des Tisches zu gewährleisten. Das Grundgestell aus Metall liegt mit Schutzgleitern aus PVC auf dem Boden auf.

Rechteckig 280x120 cm: Metallgestell bestehend aus drei untereinander verschweißten Rohren Ø 10 cm. Glanzchromfinish oder Black-Nickel. Top aus rauchgrauem Sekuritglas, Dicke 8+8 mm, Befestigung am Grundgestell '04 durch spezielle formgedrehte Halterungen. Das Grundgestell aus Metall liegt durch spezielle Nylonstützen auf dem Boden auf.

VERSION PLATEAU VERRE

Ronde Ø 140 cm : base en métal formée de trois tubes Ø 10 cm soudés entre eux. Finition chrome brillant or Black-Nickel. Plateau en verre trempé Gris Fumé, épaisseur 12 mm, fixé à la base '04 à l'aide de supports spéciaux tournés. Base en métal avec embouts spéciaux en nylon d'appui au sol.

Circulaire Ø 160 cm et Ø 180 cm : base en métal formée de trois tubes Ø 10 cm soudés entre eux. Finition chrome brillant, Black-Nickel, ou vernie brillante dans les couleurs Beurre, Noir ou Étain (tonalité conçue par Minotti Studio). Plateau en verre trempé Gris Fumé, épaisseur 12 mm, fixé à la base '08 à l'aide de supports spéciaux tournés. Trois contrepoids ont été placés à l'intérieur de la base pour une meilleure stabilité de la table. Base en métal avec anti-glisement de protection en PVC.

Rectangulaire 280x120 cm : base en métal formée de trois tubes Ø 10 cm soudés entre eux. Finition chrome brillant or Black-Nickel. Plateau en verre stratifié Gris Fumé, épaisseur 8+8 mm, fixé à la base '04 à l'aide de supports spéciaux tournés. Base en métal avec embouts spéciaux en nylon d'appui au sol.

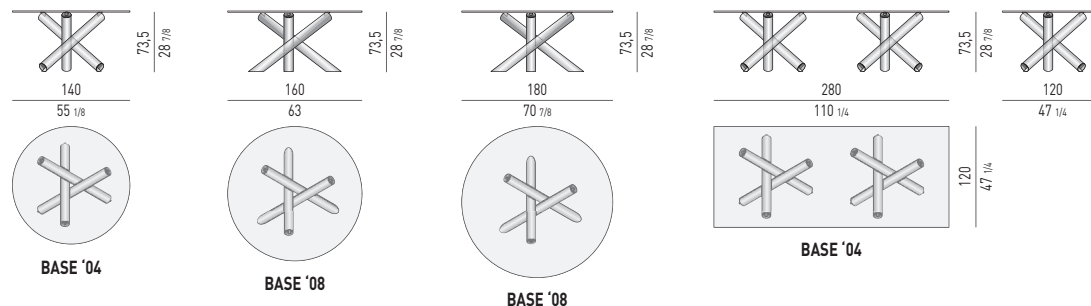

FINITURA PIANO TOP FINISH

VETRO | GLASS



FINITURE BASE '04 '04 BASE FINISHES

METALLO | METAL



FINITURA PIANO TOP FINISH

VETRO | GLASS



FINITURE BASE '08 '08 BASE FINISHES

METALLO | METAL

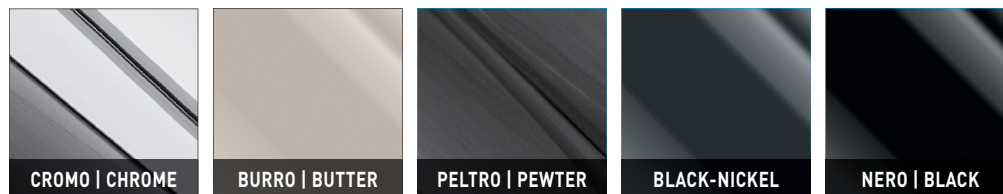



VERSIONE TOP NOCE PEDULO

Rotondo Ø 160 e Ø 180 cm: base d'appoggio in metallo formata da tre tubi Ø 10 cm uniti tra loro con saldatura. Finitura cromata lucida, Black-Nickel, verniciata lucida colore Burro, Nero o Peltro (tonalità ideata da Minotti Studio). Top impiallacciato in Noce Pedulo finitura opaca, spessore 30 mm, con sagomatura sul bordo perimetrale, fissato alla base '08 con speciali supporti torniti. All'interno della base sono inseriti 3 contrappesi per assicurare una maggiore stabilità al tavolo. La base in metallo poggia a terra con scivolanti protettivi in PVC.

Rettangolare 280x120 cm: base d'appoggio in metallo formata da tre tubi Ø 10 cm uniti tra loro con saldatura. Finitura cromata lucida, Black-Nickel, verniciata lucida colore Burro, Nero o Peltro (tonalità ideata da Minotti Studio). Top impiallacciato in Noce Pedulo finitura opaca, spessore 30 mm, con sagomatura sul bordo perimetrale, fissato alla base '08 con speciali supporti torniti. La base poggia a terra con scivolanti protettivi in PVC.

Quadrato 150x150 e 180x180 cm: gambe in tubolare in metallo Ø 10 cm. Finitura cromata lucida, Black-Nickel, verniciata lucida colore Burro, Nero o Peltro (tonalità ideata da Minotti Studio). Top impiallacciato in Noce Pedulo finitura opaca, spessore 30 mm, con sagomatura sul bordo perimetrale, fissato alle gambe con speciali supporti. Le gambe in metallo poggiano a terra con scivolanti protettivi in PVC.

BURLED WALNUT TOP VERSION

Round Ø 160 cm and Ø 180 cm: metal supporting base made up of three tubes Ø 10 cm, welded to each other. Finish: bright chrome-plated, Black-Nickel, bright Butter, Black or Pewter-colored (shade devised by Minotti Studio) lacquered. Burlled Walnut veneered top, matt finish, 30 mm thick, with shaped edge, fixed to base '08 with special turned supports. The metal base rests on the floor through protective PVC glides.

Rectangular 280x120 cm: metal supporting base made up of three tubes Ø 10 cm, welded to each other. Finish: bright chrome-plated, Black-Nickel, bright Butter, Black or Pewter-colored (shade devised by Minotti Studio) lacquered. Burlled Walnut veneered top, matt finish, 30 mm thick, with shaped edge, fixed to base '08 with special turned supports. The metal base rests on the floor through protective PVC glides.

Square 150x150 cm and 180x180 cm: tubular metal legs Ø 10 cm. Finish: bright chrome-plated, Black-Nickel, bright Butter, Black or Pewter-colored (shade devised by Minotti Studio) lacquered. Burlled Walnut veneered top, matt finish, 30 mm thick, with shaped edge, fixed to the legs with special supports. The metal legs rest on the floor through protective PVC glides.

AUSFÜHRUNGEN MIT NUSSPLATTE

Rund Ø 160 cm und Ø 180 cm: Metallgestell bestehend aus drei untereinander verschweißten Rohren Ø 10 cm. Ausführungen: Glanzchrom, Black-Nickel oder hochglänzend lackiert in den Farben Butter, Schwarz oder Zinnfarben (von Minotti Studio erfundener Farbton). Top aus Nussfurnier, Mattfinish, von 30 mm Dicke, mit umlaufendem Randprofil. Befestigung am Grundgestell '08 durch spezielle formgedrehte Halterungen. In die Beine des Grundgestells werden 3 Gegengewichte eingefügt, um eine bessere Standfestigkeit des Tisches zu gewährleisten. Das Grundgestell aus Metall liegt mit Schutzgleitern aus PVC auf dem Boden auf.

Rechteckig 280x120 cm: Metallgestell bestehend aus drei untereinander verschweißten Rohren Ø 10 cm. Ausführungen: Glanzchrom, Black-Nickel oder hochglänzend lackiert in den Farben Butter, Schwarz oder Zinnfarben (von Minotti Studio erfundener Farbton). Top aus Nussfurnier, Mattfinish, von 30 mm Dicke mit umlaufendem Randprofil. Befestigung am Grundgestell '08 durch spezielle formgedrehte Halterungen. Das Grundgestell aus Metall liegt mit Schutzgleitern aus PVC auf dem Boden auf.

Viereckig 150x150 cm und 180x180 cm: Beine aus Formrohr Ø 10 cm, in folgenden Ausführungen: Glanzchrom, Black-Nickel oder hochglänzend lackiert in den Farben Butter, Schwarz oder Zinnfarben (von Minotti Studio erfundener Farbton). Top aus Wurzelnußfurnier, Mattfinish, von 30 mm Dicke, mit umlaufendem Randprofil. Befestigung an den Beinen durch spezielle Halterungen. Die Beine aus Metall liegen mit Schutzgleitern aus PVC auf dem Boden auf.

VERSION PLATEAU RONCE DE NOYER

Ronde Ø 160 cm et Ø 180 cm : base en métal formée de trois tubes Ø 10 cm soudés entre eux. Finition chrome poli, Black-Nickel ou vernie brillante dans les couleurs Beurre, Noir ou Étain. Plateau en Ronce de Noyer plaqué de 30 mm d'épaisseur, finition mate, avec bord arrondi, fixé à la base '08 par des supports spéciaux tournés. Trois contrepoids ont été placés à l'intérieur de la base pour une meilleure stabilité de la table. Base en métal avec anti-glissement de protection en PVC.

Rectangulaire 280x120 cm : base en métal formée par trois tubes Ø 10 cm soudés entre eux. Finition chrome poli, Black-Nickel ou vernie brillante dans les couleurs Beurre, Noir ou Étain (tonalité conçue par Minotti Studio) brillant. Plateau en Ronce de Noyer plaqué de 30 mm d'épaisseur, finition mate, avec bord arrondi, fixé à la base '08 par des supports spéciaux tournés. Base en métal avec anti-glissement de protection en PVC.

Carrée 150x150 cm et 180x180 cm : pieds tubulaires en métal Ø 10 cm. Finition chromée polie, Black-Nickel ou vernie couleurs Beurre, Noir ou Étain (tonalité conçue par Minotti Studio) brillant. Plateau en Ronce de Noyer plaqué de 30 mm d'épaisseur, finition mate, avec bord façonné, fixé aux pieds par des supports spéciaux. Pieds en métal avec anti-glissement de protection en PVC.

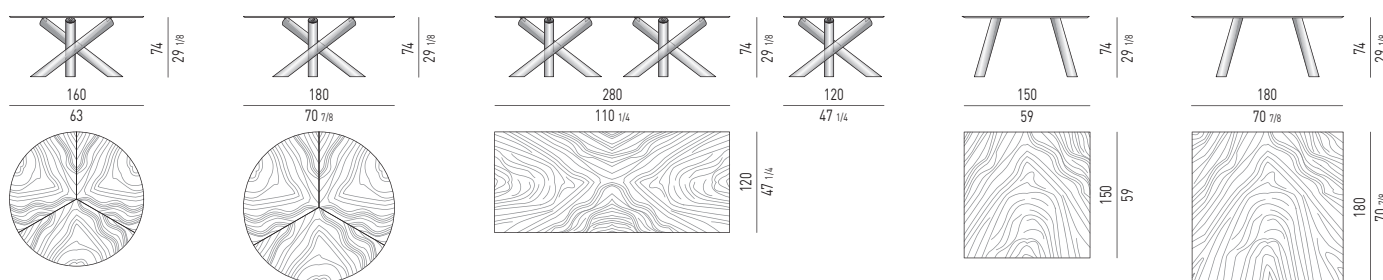

FINITURA PIANO TOP FINISH

NOCE | WALNUT

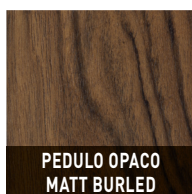

FINITURE BASE '08 '08 BASE FINISHES

METALLO | METAL

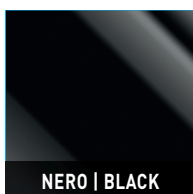
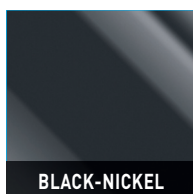
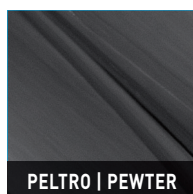
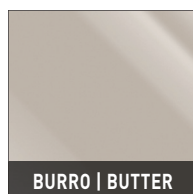



VERSIONE TOP ROVERE

Rotondo Ø 160 e Ø 180 cm: base d'appoggio in metallo formata da tre tubi Ø 10 cm uniti tra loro con saldatura. Finitura cromata lucida, Black-Nickel, verniciata lucida colore Burro, Nero o Peltro (tonalità ideata da Minotti Studio). Top in rovere spessore 30 mm, con sagomatura sul bordo perimetrale, fissato alla base '08 con speciali supporti torniti. All'interno della base sono inseriti 3 contrappesi per assicurare una maggiore stabilità al tavolo. La base in metallo poggia a terra con scivolanti protettivi in PVC.

Rettangolare 280x120 cm: base d'appoggio in metallo formata da tre tubi Ø 10 cm uniti tra loro con saldatura. Finitura cromata lucida, Black-Nickel, verniciata lucida colore Burro, Nero o Peltro (tonalità ideata da Minotti Studio). Top in rovere spessore 30 mm, con sagomatura sul bordo perimetrale, fissato alla base '08 con speciali supporti torniti. La base in metallo poggia a terra con scivolanti protettivi in PVC.

Quadrato 150x150 e 180x180 cm: gambe in tubolare in metallo Ø 10 cm. Finitura cromata lucida, Black-Nickel, verniciata lucida colore Burro, Nero o Peltro (tonalità ideata da Minotti Studio). Top in rovere spessore 30 mm, con sagomatura sul bordo perimetrale, fissato alle gambe con speciali supporti. Le gambe in metallo poggiano a terra con scivolanti protettivi in PVC.

OAK TOP VERSION

Round Ø 160 cm and Ø 180 cm: metal supporting base made up of three tubes Ø 10 cm, welded to each other. Finish: bright chrome-plated, Black-Nickel, bright Butter, Black or Pewter-colored (shade devised by Minotti Studio) lacquered. Oak top, 30 mm thick, with shaped edge, fixed to base '08 with special turned supports. The base accommodates 3 balance weights, to enhance table firmness. The metal base rests on the floor through protective PVC glides.

Rectangular 280x120 cm: metal supporting base made up of three tubes Ø 10 cm, welded to each other. Finish: bright chrome-plated, Black-Nickel, bright Butter, Black or Pewter-colored (shade devised by Minotti Studio) lacquered. Oak top, 30 mm thick, with shaped edge, fixed to base '08 with special turned supports. The metal base rests on the floor through protective PVC glides.

Square 150x150 cm and 180x180 cm: tubular metal legs Ø 10 cm. Finish: bright chrome-plated, Black-Nickel, bright Butter, Black or Pewter-colored (shade devised by Minotti Studio) lacquered. Oak top, 30 mm thick, with shaped edge, fixed to the legs with special supports. The metal legs rest on the floor through protective PVC glides.

AUSFÜHRUNGEN MIT EICHENPLATTE

Rund Ø 160 cm und Ø 180 cm: Metallgestell bestehend aus drei untereinander verschweißten Rohren Ø 10 cm. Ausführungen: Glanzchrom, Black-Nickel oder hochglänzend lackiert in den Farben Butter, Schwarz oder Zinnfarben (von Minotti Studio erfundener Farbton). Top aus Eiche von 30 mm Dicke, mit umlaufendem Randprofil. Befestigung am Grundgestell '08 durch spezielle formgedrehte Halterungen. In die Beine des Grundgestells werden 3 Gegengewichte eingefügt, um eine bessere Standfestigkeit des Tisches zu gewährleisten. Das Grundgestell aus Metall liegt mit Schutzgleitern aus PVC auf dem Boden auf.

Rechteckig 280x120 cm: Metallgestell bestehend aus drei untereinander verschweißten Rohren Ø 10 cm. Ausführungen: Glanzchrom, Black-Nickel oder hochglänzend lackiert in den Farben Butter, Schwarz oder Zinnfarben (von Minotti Studio erfundener Farbton). Top aus Eiche von 30 mm Dicke mit umlaufendem Randprofil, Befestigung am Grundgestell '08 durch spezielle formgedrehte Halterungen. Das Grundgestell aus Metall liegt mit Schutzgleitern aus PVC auf dem Boden auf.

Viereckig 150x150 cm und 180x180 cm: Beine aus Formrohr Ø 10 cm, in folgenden Ausführungen: Glanzchrom, Black-Nickel oder hochglänzend lackiert in den Farben Butter, Schwarz oder Zinnfarben (von Minotti Studio erfundener Farbton). Top aus Eiche von 30 mm Dicke mit umlaufendem Randprofil. Befestigung an den Beinen durch spezielle Halterungen. Die Beine aus Metall liegen mit Schutzgleitern aus PVC auf dem Boden auf.

VERSION PLATEAU CHÊNE

Ronde Ø 160 cm et Ø 180 cm : base en métal formée par trois tubes Ø 10 cm soudés entre eux. Finition chromée polie, Black-Nickel ou vernie brillante dans les couleurs Beurre, Noir ou Étain (tonalité conçue par Minotti Studio). Plateau en chêne de 30 mm d'épaisseur avec bord arrondi, fixé à la base '08 par des supports spéciaux tournés. Trois contrepoids ont été placés à l'intérieur de la table pour en augmenter la stabilité. Base en métal avec anti-glisserment de protection en PVC.

Rectangulaire 280x120 cm : base en métal formée par trois tubes Ø 10 cm soudés entre eux. Finition chrome poli, Black-Nickel ou vernie brillante dans les couleurs Beurre, Noir ou Étain (tonalité conçue par Minotti Studio). Plateau en chêne, de 30 mm d'épaisseur avec bord arrondi, fixé à la base '08 par des supports spéciaux tournés. Base en métal avec anti-glisserment de protection en PVC.

Carré 150x150 cm et 180x180 cm : pieds tubulaires en métal Ø 10 cm. Finition chrome poli, Black-Nickel ou vernie brillante dans les couleurs Beurre, Noir ou Étain (tonalité conçue par Minotti Studio). Plateau en chêne de 30 mm d'épaisseur avec bord arrondi fixé aux pieds par des supports spéciaux. Pieds en métal avec anti-glisserment de protection en PVC.

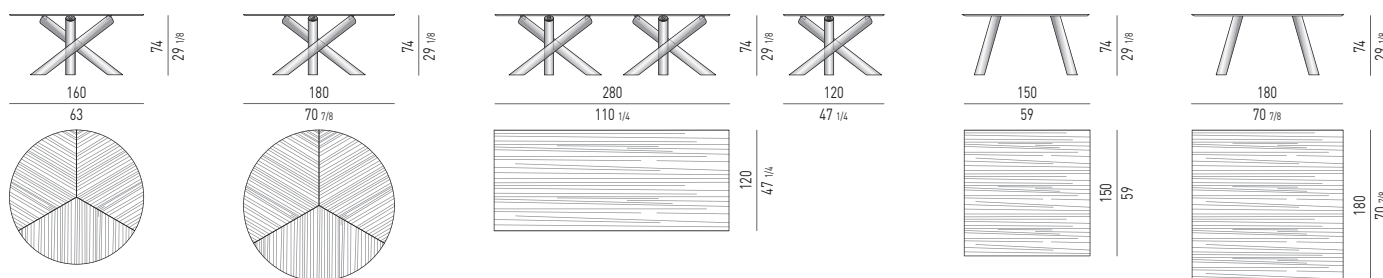

FINITURE PIANO | TOP FINISHES

ROVERE | OAK



FINITURE BASE '08 | '08 BASE FINISHES

METALLO | METAL



VAN DYCK

DESIGN RODOLFO DORDONI



VERSIONE TOP MARMO

Rotondo Ø 150 cm: base d'appoggio in metallo formata da tre tubi Ø 10 cm uniti tra loro con saldatura. Finitura cromata lucida, Black-Nickel, verniciata lucida colore Burro, Nero o Peltro (tonalità ideata da Minotti Studio). Top in marmo Calacatta spessore 20 mm, con sagomatura sul bordo perimetrale, fissato alla base '08 con speciali supporti torniti. La base in metallo poggia a terra con scivolanti protettivi in PVC.

MARBLE TOP VERSION

Round Ø 150 cm: metal supporting base made up of three tubes Ø 10 cm, welded to each other. Finish: bright chrome-plated, Black-Nickel, bright Butter, Black or Pewter-colored (shade devised by Minotti Studio) lacquered. Calacatta marble top, 20 mm thick, with shaped edge, fixed to base '08 with special turned supports. The metal base rests on the floor through protective PVC glides.

AUSFÜHRUNGEN MIT MARMORPLATTE

Rund Ø 150 cm: Metallgestell bestehend aus drei untereinander verschweißten Rohren Ø 10 cm. Ausführungen: Glanzchrom, Black-Nickel oder hochglänzend lackiert in den Farben Butter, Schwarz oder Zinnfarbenen (von Minotti Studio erfundener Farbton). Top aus Calacatta Marmor von 20 mm Dicke, mit umlaufendem Randprofil. Befestigung auf dem Grundgestell '08 durch spezielle formgedrehte Halterungen. Das Grundgestell aus Metall liegt mit Schutzgleitern aus PVC auf dem Boden auf.

VERSION PLATEAU MARBRE

Ronde Ø 150 cm : base en métal formée par trois tubes Ø 10 cm soudés entre eux. Finition chrome, Black-Nickel poli ou vernie brillante dans les couleurs Beurre, Noir ou Étain (tonalité conçue par Minotti Studio). Plateau en marbre Calacatta de 20 mm d'épaisseur avec bord arrondi, fixé à la base '08 par des supports spéciaux tournés. Base en métal avec anti-glissement de protection en PVC.

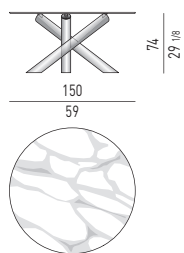

FINITURA PIANO TOP FINISH

MARMO | MARBLE

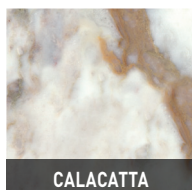

FINITURE BASE '08 '08 BASE FINISHES

METALLO | METAL

